

第41回 東広島オープン卓球大会(シングルス)試合結果

2022年8月6日(土)

東広島運動公園体育館メインアリーナ

試合参加人数:男子91人、女子24名 合計:115名

①男子フリー

1位	木村 文彦	黒学クラブ
2位	山本 尚史	Power Spot
3位	廣瀬 憲人	広島大学
3位	太田 拓也	ONE LINK

⑦女子フリー

1位	原田 愛望	日本製鋼所
----	-------	-------

②男子30歳以上

1位	大畑 克弘	匠
2位	武田 真悟	ONE LINK
3位	生田 光範	HTC

⑧女子30歳以上

1位	生田 知美	HTC
----	-------	-----

③男子50歳以上

1位	山根 孝志	匠
2位	岸 家光	B1

⑨女子50歳以上

1位	中島 優子	HTC
2位	高岡 珠恵	星野クラブ

④男子60歳以上

1位	西田 佳宏	黒学クラブ
2位	栗原 早登	じごぜんクラブ
3位	上田 誠	HTC

⑩女子60歳以上

1位	福田 弘美	キリンクラブ
2位	山本 洋子	Power Spot

⑤男子70歳以上

1位	平川 俊二	KUMANOクラブ
2位	楠木 敏孝	シャープC
3位	上木 慎二	安芸ピンポン
3位	埜田 力	寺西クラブ

⑪女子70歳以上

1位	織田 かよ子	たんぽぽ
2位	酒井 百合子	B1
3位	久保 節子	さざなみ

⑥男子80歳以上

1位	白名 久浩	アンジェ
2位	三好 俊彦	ピュアTC

⑫女子80歳以上

1位	中野 照子	川上フェニックス
----	-------	----------

①男子フリー 予選及び 1位順位トーナメント

NO	名前	チーム名	順位	Gr	コート	コート	Gr	順位	名前	チーム名	NO
1	木村 文彦	黒学クラブ	1	A	1	7	F	1	山本 尚史	Power Spot	22
2	石井 大樹	ONE LINK	キ		2			3	西村 和真	近畿大学工学部	23
3	高杉 彰一	近畿大学工学部	3					4	藤本 里空	黒学クラブ	24
4	村田 真司	本地体協	2					2	半田 拓夢	本地体協	25
5	宇野 結理	東広島スカイジュニア	キ					3	林 輝人	近畿大学工学部	26
6	有間 勇氣	鏡山クラブ	1	B	3			2	品川 泰千郎	ONE LINK	27
7	桑田 拓弥	星野クラブ	2					4	藤田 裕征	黒学クラブ	28
8	地主 隆人	黒学クラブ	4					1	栗栖 磐志	八本松ジュニア	29
9	平田 尊大	東広島スカイジュニア	3					1	中島 健輔	個人	30
10	福山 歩武	近畿大学工学部	1	C	4			2	檜垣 嘉孝	鏡山クラブ	31
11	角井 涼	本地体協	4					3	藤村 要	黒学クラブ	32
12	末長 幹大	黒学クラブ	3					4	三宅 仁志	チームさくら	33
13	西田 知弘	もみじ	2					2	今川 和真	黒学クラブ	34
14	廣瀬 憲人	広島大学	1	D	5			1	太田 拓也	ONE LINK	35
15	日笠 智崇	近畿大学工学部	3					3	沢田 慎次郎	鏡山クラブ	36
16	大森 俊弥	黒学クラブ	4					4	越智 勇太	楽卓同好会	37
17	中本 勝也	鏡山クラブ	2					3	坂井 一真	近畿大学工学部	38
18	山本 真史	Power Spot	1	E	6			1	吉良 俊哉	本地体協	39
19	苅田 竣	ONE LINK	2					2	梅下 貴雄	黒学クラブ	40
20	石崎 洋平	近畿大学工学部	4					4	上西 湊大	東広島スカイジュニア	41
21	岡本 雄汰	安芸ピンポン	3					1	南郷 和哉	寺西クラブ	42
								2	山田 克芳	鏡山クラブ	43
								3	岸川 隼大	近畿大学工学部	44
								5	藤原 航太	黒学クラブ	45
								4	安田 良星	出雲ジュニア	46

木村
文彦

①男子フリー 2位順位トーナメント

NO	名前	チーム名	順位	Gr	コート
1	木村 文彦	黒学クラブ	1	A	1
2	石井 大樹	ONE LINK	キ		2
3	高杉 彰一	近畿大学工学部	3		
4	村田 真司	本地体協	2		
5	宇野 結理	東広島スカイジュニア	キ		
6	有間 勇氣	鏡山クラブ	1	B	3
7	桑田 拓弥	星野クラブ	2		
8	地主 隆人	黒学クラブ	4		
9	平田 尊大	東広島スカイジュニア	3		
10	福山 歩武	近畿大学工学部	1	C	4
11	角井 涼	本地体協	4		
12	末長 幹大	黒学クラブ	3		
13	西田 知弘	もみじ	2		
14	廣瀬 憲人	広島大学	1	D	5
15	日笠 智崇	近畿大学工学部	3		
16	大森 俊弥	黒学クラブ	4		
17	中本 勝也	鏡山クラブ	2		
18	山本 真史	Power Spot	1	E	6
19	苅田 竣	ONE LINK	2		
20	石崎 洋平	近畿大学工学部	4		
21	岡本 雄汰	安芸ピンポン	3		

コート	Gr	順位	名前	チーム名	NO
7	F	1	山本 尚史	Power Spot	22
		3	西村 和真	近畿大学工学部	23
		4	藤本 里空	黒学クラブ	24
		2	半田 拓夢	本地体協	25
8	G	3	林 輝人	近畿大学工学部	26
		2	品川 泰千郎	ONE LINK	27
		4	藤田 裕征	黒学クラブ	28
		1	栗栖 磐志	八本松ジュニア	29
9	H	1	中島 健輔	個人	30
		2	檜垣 嘉孝	鏡山クラブ	31
		3	藤村 要	黒学クラブ	32
		4	三宅 仁志	チームさくら	33
10	I	2	今川 和真	黒学クラブ	34
		1	太田 拓也	ONE LINK	35
		3	沢田 慎次郎	鏡山クラブ	36
		4	越智 勇太	楽卓同好会	37
11	J	3	坂井 一真	近畿大学工学部	38
		1	吉良 俊哉	本地体協	39
		2	梅下 貴雄	黒学クラブ	40
		4	上西 湊大	東広島スカイジュニア	41
12	K	1	南郷 和哉	寺西クラブ	42
		2	山田 克芳	鏡山クラブ	43
		3	岸川 隼大	近畿大学工学部	44
		5	藤原 航太	黒学クラブ	45
13	K	4	安田 良星	出雲ジュニア	46

2

3

3

1

①男子フリー 3位順位トーナメント

NO	名前	チーム名	順位	Gr	コート
1	木村 文彦	黒学クラブ	1	A	1
2	石井 大樹	ONE LINK	キ		2
3	高杉 彰一	近畿大学工学部	3		
4	村田 真司	本地体協	2		
5	宇野 結理	東広島スカイジュニア	キ		
6	有間 勇氣	鏡山クラブ	1	B	3
7	桑田 拓弥	星野クラブ	2		
8	地主 隆人	黒学クラブ	4		
9	平田 尊大	東広島スカイジュニア	3		
10	福山 歩武	近畿大学工学部	1	C	4
11	角井 涼	本地体協	4		
12	末長 幹大	黒学クラブ	3		
13	西田 知弘	もみじ	2		
14	廣瀬 憲人	広島大学	1	D	5
15	日笠 智崇	近畿大学工学部	3		
16	大森 俊弥	黒学クラブ	4		
17	中本 勝也	鏡山クラブ	2		
18	山本 真史	Power Spot	1	E	6
19	苅田 竣	ONE LINK	2		
20	石崎 洋平	近畿大学工学部	4		
21	岡本 雄汰	安芸ピンポン	3		

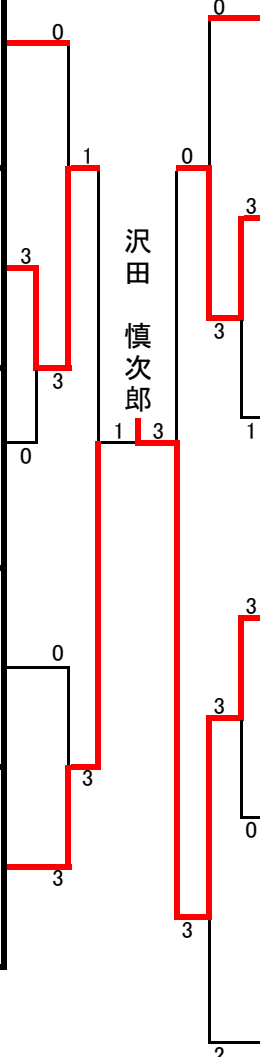

コート	Gr	順位	名前	チーム名	NO
7	F	1	山本 尚史	Power Spot	22
		3	西村 和真	近畿大学工学部	23
		4	藤本 里空	黒学クラブ	24
		2	半田 拓夢	本地体協	25
8	G	3	林 輝人	近畿大学工学部	26
		2	品川 泰千郎	ONE LINK	27
		4	藤田 裕征	黒学クラブ	28
		1	栗栖 磐志	八本松ジュニア	29
9	H	1	中島 健輔	個人	30
		2	檜垣 嘉孝	鏡山クラブ	31
		3	藤村 要	黒学クラブ	32
		4	三宅 仁志	チームさくら	33
10	I	2	今川 和真	黒学クラブ	34
		1	太田 拓也	ONE LINK	35
		3	沢田 慎次郎	鏡山クラブ	36
		4	越智 勇太	楽卓同好会	37
11	J	3	坂井 一真	近畿大学工学部	38
		1	吉良 俊哉	本地体協	39
		2	梅下 貴雄	黒学クラブ	40
		4	上西 湊大	東広島スカイジュニア	41
12	K	1	南郷 和哉	寺西クラブ	42
13		2	山田 克芳	鏡山クラブ	43
		3	岸川 隼大	近畿大学工学部	44
		5	藤原 航太	黒学クラブ	45
		4	安田 良星	出雲ジュニア	46

①フリー 4・5位トーナメント

A4	棄権				藤田 裕征	黒学クラブ	G4
K5	藤原 航太	黒学クラブ			三宅 仁志	チームさくら	H4
B4	地主 隆人	黒学クラブ			越智 勇太	楽卓同好会	I4
C4	角井 涼	本地体協			上西 湊大	東広島スカイジュニア	J4
D4	大森 俊弥	黒学クラブ			棄権		A5
E4	石崎 洋平	近畿大学工学部			安田 良星	出雲ジュニア	K4
F4	藤本 里空	黒学クラブ					

②男子30歳以上予選及び1～3位リーグ

NO	名前	チーム名	順位	Gr	コート
1	武田 真悟	ONE LINK	1	A	14
2	岡元 秀法	黒学クラブ	2		
3	荒谷 康德	楽卓同好会	4		
4	渡辺 盛太	JOKER	5		
5	竹内 崇	ビタミンC	3		
6	生田 光範	HTC	1	B	15
7	伊藤 輝成	ONE LINK	キ		
8	福原 勇也	楽卓同好会	3		
9	高橋 康夫	寺西クラブ	2		
10	大畑 克弘	匠	1	C	16
11	遠藤 圭	HTC	2		
12	西村 和浩	Power Spot	3		
13	保坂 玄智	楽卓同好会	4		

② 男子30歳以上 1位リーグ

1位リーグ	名前	チーム名	A1	B1	C1	得点	順位
1 A1	武田 真悟	ONE LINK		3-0	2-3	3	2
2 B1	生田 光範	HTC	0-3		0-3	2	3
3 C1	大畑 克弘	匠	3-2	3-0		4	1

② 男子30歳以上 2位リーグ

2位リーグ	名前	チーム名	A2	B2	C2	得点	順位
1 A2	岡元 秀法	黒学クラブ		3-0	3-2	4	1
2 B2	高橋 康夫	寺西クラブ	0-3		0-3	2	3
3 C2	遠藤 圭	HTC	2-3	3-0		3	2

② 男子30歳以上 3位リーグ

3位リーグ	名前	チーム名	A3	B3	C3	得点	順位
1 A3	竹内 崇	ビタミンC		3-0	0-3	3	2
2 B3	福原 勇也	楽卓同好会	0-3		0-3	2	3
3 C3	西村 和浩	Power Spot	3-0	3-0		4	1

② 男子30以上4・5位トーナメント

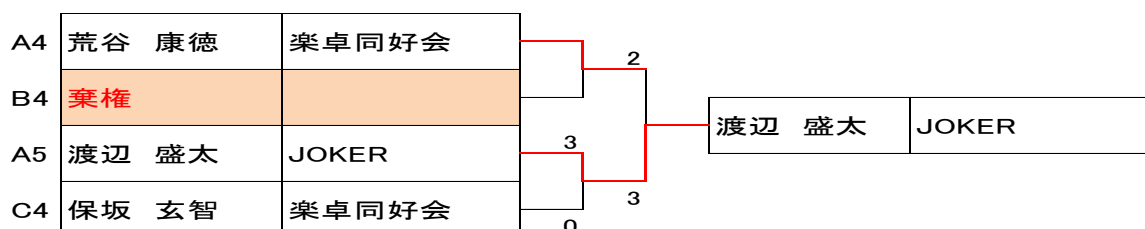

③男子50歳以上決勝リーグ

NO	名前	チーム名	順位	Gr	コート
1	岸 家光	B1	2	A	17
2	山根 孝志	匠	1		
3	延岡 実	Teame Mogura	4		
4	星野 修壮	Teame Mogura	3		

④男子60歳以上予選 及び 1位トーナメント

NO	名前	チーム名	順位	Gr	コート	
1	西田 佳宏	黒学クラブ	1	A	18	
2	松本 雅裕	ピュアTC	6			19
3	五嶋 豊	B1	4			
4	井上 義浩	寺西クラブ	2			
5	岩川 康夫	じごぜんクラブ	3			
6	木原 英治	JOKER	5			
7	柳田 英樹	寺西クラブ	3	B	20	
8	上田 誠	HTC	2			
9	栗原 早登	じごぜんクラブ	1			
10	小河 一則	黒学クラブ	4			
11	貞宗 学	チームさくら	5			

1

2

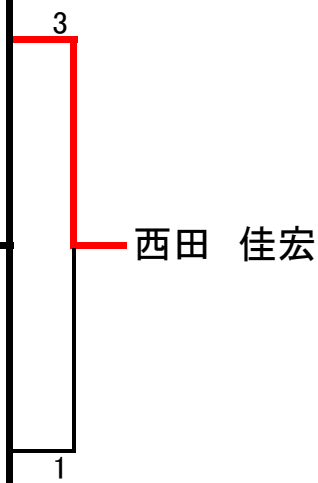

④男子60歳以上 **2位トーナメント**

NO	名前	チーム名	順位	Gr	コート
1	西田 佳宏	黒学クラブ	1	A	18
2	松本 雅裕	ピュアTC	6		
3	五嶋 豊	B1	4		
2	井上 義浩	寺西クラブ	2		
5	岩川 康夫	じごぜんクラブ	3		
6	木原 英治	JOKER	5		
7	柳田 英樹	寺西クラブ	3	B	20
1	8 上田 誠	HTC	2		
9	栗原 早登	じごぜんクラブ	1		
10	小河 一則	黒学クラブ	4		
11	貞宗 学	チームさくら	5		

2

1

0

上田 誠

3

④男子60歳以上 3位トーナメント

NO	名前	チーム名	順位	Gr	コート
1	西田 佳宏	黒学クラブ	1	A	18
2	松本 雅裕	ピュアTC	6		
3	五嶋 豊	B1	4		
4	井上 義浩	寺西クラブ	2		
2	5 岩川 康夫	じごぜんクラブ	3		
6	木原 英治	JOKER	5		
1	7 柳田 英樹	寺西クラブ	3	B	20
8	上田 誠	HTC	2		
9	栗原 早登	じごぜんクラブ	1		
10	小河 一則	黒学クラブ	4		
11	貞宗 学	チームさくら	5		

④男子60歳以上 **4位トーナメント**

NO	名前	チーム名	順位	Gr	コート
1	西田 佳宏	黒学クラブ	1	A	18
2	松本 雅裕	ピュアTC	6	A	19
3	五嶋 豊	B1	4		
4	井上 義浩	寺西クラブ	2		
5	岩川 康夫	じごぜんクラブ	3		
6	木原 英治	JOKER	5		
7	柳田 英樹	寺西クラブ	3		
8	上田 誠	HTC	2	B	20
9	栗原 早登	じごぜんクラブ	1		
10	小河 一則	黒学クラブ	4		
11	貞宗 学	チームさくら	5		

1

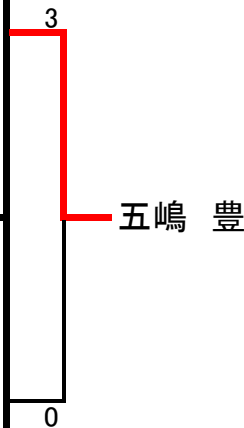

2

④ 男子60歳以上 5・6位リーグ

5・6位リーグ	名前	チーム名	A5	B5	A6	得点	順位
1 A5	木原 英治	JOKER		3-0	3-1	4	1
2 B5	貞宗 学	チームさくら	0-3		1-3	2	3
3 A6	松本 雅裕	ピュアTC	1-3	3-1		3	2

⑤男子70歳以上予選及び 1位トーナメント

NO	名前	チーム名	順位	Gr	コート
1	平川 俊二	KUMANOクラブ	1	A	21
2	佐伯 計明	B1	2		22
3	斉藤 正孝	シャープ	5		
4	篠崎 和章	黒学クラブ	3		
5	橋本 康郎	チームさくら	4		
6	上木 慎二	安芸ピンポン	1	B	23
7	池田 幹雄	アンジェ	2		
8	奥村 恭三	シャープ	3		
9	厚井 克水	黒学クラブ	4		

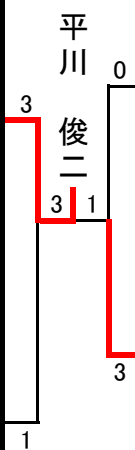

コート	Gr	順位	名前	チーム名	NO
24	C	1	埜田 力	寺西クラブ	10
		キ	小山 繁	アンジェ	11
		3	多賀谷 剛	黒学クラブ	12
		2	大久保 卓	シャープ	13
25	D	1	楠木 敏孝	シャープC	14
		キ	後藤 訓之	B1	15
		キ	松田 憲二	ピュアTC	16
		2	多尾 益美	星野クラブ	17

1

3

3

2

⑤男子70歳以上 2位トーナメント

NO	名前	チーム名	順位	Gr	コート
1	平川 俊二	KUMANOクラブ	1	A	21
2	佐伯 計明	B1	2		22
3	斉藤 正孝	シャープ	5		
4	篠崎 和章	黒学クラブ	3		
5	橋本 康郎	チームさくら	4		
6	上木 慎二	安芸ピンポン	1	B	23
7	池田 幹雄	アンジェ	2		
8	奥村 恭三	シャープ	3		
9	厚井 克水	黒学クラブ	4		

3

1

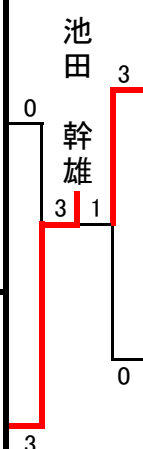

コート	Gr	順位	名前	チーム名	NO
24	C	1	埜田 力	寺西クラブ	10
		キ	小山 繁	アンジェ	11
		3	多賀谷 剛	黒学クラブ	12
		2	大久保 卓	シャープ	13
25	D	1	楠木 敏孝	シャープC	14
		キ	後藤 訓之	B1	15
		キ	松田 憲二	ピュアTC	16
		2	多尾 益美	星野クラブ	17

2

3

⑤男子70歳以上 3位トーナメント

NO	名前	チーム名	順位	Gr	コート
1	平川 俊二	KUMANOクラブ	1	A	21
2	佐伯 計明	B1	2		22
3	斉藤 正孝	シャープ	5		
4	篠崎 和章	黒学クラブ	3		
5	橋本 康郎	チームさくら	4		
6	上木 慎二	安芸ピンポン	1	B	23
7	池田 幹雄	アンジェ	2		
8	奥村 恭三	シャープ	3		
9	厚井 克水	黒学クラブ	4		

2

3

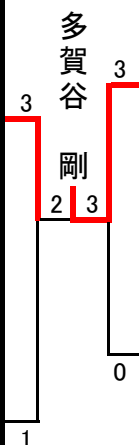

コート	Gr	順位	名前	チーム名	NO
24	C	1	埜田 力	寺西クラブ	10
		キ	小山 繁	アンジェ	11
		3	多賀谷 剛	黒学クラブ	12
		2	大久保 卓	シャープ	13
25	D	1	楠木 敏孝	シャープC	14
		キ	後藤 訓之	B1	15
		キ	松田 憲二	ピュアTC	16
		2	多尾 益美	星野クラブ	17

1

⑤男子70以上 4・5位トーナメント

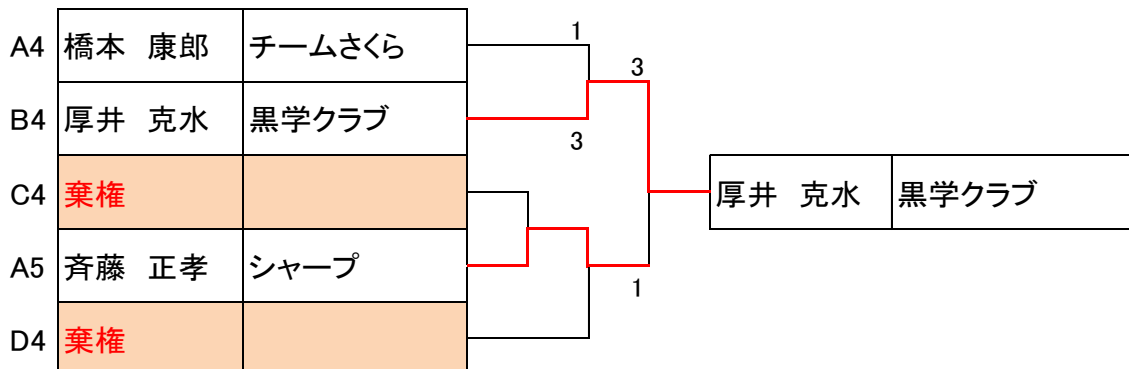

⑥男子80歳以上決勝リーグ

NO	名前	チーム名	順位	Gr	コート
1	三好 俊彦	ピュアTC	2	A	26
2	白名 久浩	アンジェ	1		27
3	大田 政次	チームさくら	3		
4	福村 隆至	ピュアTC	4		
5	桧山 武久	寺西クラブ	5		
6	新谷 一廣	チームさくら	6		

⑦女子フリー・⑧30歳以上 決勝リーグ

種目別
順位

NO	名前	チーム名	順位	Gr	コート	⑦	⑧
1	原田 愛望	日本製鋼所	3	A	28	1	
2	入江 麻由	八本松ジュニア	4			2	
3	安田 琉華	出雲ジュニア	5			3	
4	生田 知美	HTC	1			⑧	1
5	大野 智津代	Power Spot	2			⑧	2

⑨女子50歳以上 決勝リーグ

NO	名前	チーム名	順位	Gr	コート
1	中島 優子	HTC	1	A	29
2	高岡 珠恵	星野クラブ	2		
3	宮本 里江	KUMANOクラブ	3		
4	柴田 真紀	JOKER	5		
5	島内 郁江	ピュアTC	4		
6	福田 弘美	キリンクラブ	交流戦		

⑩女子60歳以上 決勝リーグ

NO	名前	チーム名	順位	Gr	コート
1	中本 陽子	JOKER	キ	A	30
2	福田 弘美	キリンクラブ	1		
3	山本 洋子	Power Spot	2		
4	田村 桂子	ピュアTC	キ		

⑨の交流戦で参加
自主的に参加辞退

⑪女子70歳以上・⑫80歳以上 予選リーグ

NO	名前	チーム名	順位	Gr	コート	⑪	⑫
1	酒井 百合子	B1	2	A	31	1	
2	出水 和子	チームさくら	4			3	
3	宮野 美子	チームさくら	3			2	
4	中野 照子	川上フェニックス	1				⑫ 交流戦
5	織田 かよ子	たんぽぽ	1	B	32		
6	木山 久子	チームさくら	2				
7	木山 淑子	チームさくら	3				
8	木谷 安子	チームさくら	4				
9	久保 節子	さざなみ	1	C	33	1	
10	加藤 康子	チームさくら	4			3	
11	工月 由紀	チームさくら	2			2	
12	児玉 牧恵	ピュアTC	3				⑫ 交流戦

⑪女子70以上 1位リーグ

1位リーグ	名前	チーム名	A1	B1	C1	得点	順位
1 A1	酒井 百合子	B1		1-3	3-0	3	2
2 B1	織田 かよ子	たんぽぽ	3-1		3-1	4	1
3 C1	久保 節子	さざなみ	0-3	1-3		2	3

⑪女子70以上 2位リーグ

2位リーグ	名前	チーム名	A2	B2	C2	得点	順位
1 A2	宮野 美子	チームさくら		2-3	1-3	2	3
2 B2	木山 久子	チームさくら	3-2		3-1	4	1
3 C2	工月 由紀	チームさくら	3-1	1-3		3	2

⑪女子70以上 3位リーグ

3位リーグ	名前	チーム名	A3	B3	C3	得点	順位
1 A3	出水 和子	チームさくら		3-0	3-2	4	1
2 B3	木山 淑子	チームさくら	0-3		1-3	2	2
3 C3	加藤 康子	チームさくら	2-3	3-1		3	3

⑪女子70以上4位・⑫80以上2名によるリーグ戦

1位リーグ	名前	チーム名	B4	80-1	80-2	得点	順位	⑪	⑫
1 B4	木谷 安子	チームさくら		0-3	0-3	2	3	交流戦	
2 80-1	中野 照子	川上フェニックス	3-0		3-0	4	1		1
3 80-2	児玉 牧恵	ピュアTC	3-0	0-3		3	2		2

東広島オープン卓球大会 予選リーグ

①男子フリー

	A - Gr 1・2コート	木村 文彦	石井 大樹	高杉 彰一	村田 真司	宇野 結理	得点	順位
		黒学クラブ	ONE LINK	近畿大学工学部	本地体協	東広島スカイジュニア		
1	木村 文彦			3-0	3-0		4	1
2	石井 大樹							棄権
3	高杉 彰一	0-3			2-3		2	3
4	村田 真司	0-3		3-2			3	2
5	宇野 結理							棄権

①男子フリー

	B Gr 3コート	有間 勇気	桑田 拓弥	地主 隆人	平田 尊大	得点	順位
		鏡山クラブ	星野クラブ	黒学クラブ	東広島スカイジュニア		
1	有間 勇気		3-1	3-1	3-1	6	1
2	桑田 拓弥	1-3		3-1	3-0	5	2
3	地主 隆人	1-3	1-3		0-3	3	4
4	平田 尊大	1-3	0-3	3-0		4	3

①男子フリー

	C Gr 4コート	福山 歩武	角井 涼	末長 幹大	西田 知弘	得点	順位
		近畿大学工学部	本地体協	黒学クラブ	もみじ		
1	福山 歩武		3-1	3-0	3-2	6	1
2	角井 涼	1-3		2-3	0-3	3	4
3	末長 幹大	0-3	3-2		0-3	4	3
4	西田 知弘	2-3	3-0	3-0		5	2

①男子フリー

	D Gr 5コート	廣瀬 憲人	日笠 智崇	大森 俊弥	中本 勝也	得点	順位
		広島大学	近畿大学工学部	黒学クラブ	鏡山クラブ		
1	廣瀬 憲人		3-0	3-0	3-1	6	1
2	日笠 智崇	0-3		3-2	0-3	4	3
3	大森 俊弥	0-3	2-3		0-3	3	4
4	中本 勝也	1-3	3-0	3-0		5	2

①男子フリー

	E Gr 6コート	山本 真史	苅田 竣	石崎 洋平	岡本 雄汰	得点	順位
		Power Spot	ONE LINK	近畿大学工学部	安芸ピンポン		
1	山本 真史		3-0	3-0	3-0	6	1
2	苅田 竣	0-3		3-0	3-0	5	2
3	石崎 洋平	0-3	0-3		0-3	3	4
4	岡本 雄汰	0-3	0-3	3-0		4	3

①男子フリー

	F Gr 7コート	山本 尚史	西村 和真	藤本 里空	半田 拓夢	得点	順位
		Power Spot	近畿大学工学部	黒学クラブ	本地体協		
1	山本 尚史		3-0	3-0	3-0	6	1
2	西村 和真	0-3		3-2	0-3	4	3
3	藤本 里空	0-3	2-3		0-3	3	4
4	半田 拓夢	0-3	3-0	3-0		5	2

①男子フリー

	G Gr 8コート	林 輝人	品川 泰千郎	藤田 裕征	栗栖 磐志	得点	順位
		近畿大学工学部	ONE LINK	黒学クラブ	八本松ジュニア		
1	林 輝人		0-3	3-0	0-3	4	3
2	品川 泰千郎	3-0		3-2	0-3	5	2
3	藤田 裕征	0-3	2-3		0-3	3	4
4	栗栖 磐志	3-0	3-0	3-0		6	1

①男子フリー

H Gr 9コート	中島 健輔	檜垣 嘉孝	藤村 要	三宅 仁志	得点	順位
	個人	鏡山クラブ	黒学クラブ	チームさくら		
1 中島 健輔		3-1	3-1	3-0	6	1
2 檜垣 嘉孝	1-3		3-0	3-0	5	2
3 藤村 要	1-3	0-3		3-0	4	3
4 三宅 仁志	0-3	0-3	0-3		3	4

①男子フリー

I Gr 10コート	今川 和真	太田 拓也	沢田 慎次郎	越智 勇太	得点	順位
	黒学クラブ	ONE LINK	鏡山クラブ	楽卓同好会		
1 今川 和真		1-3	3-0	3-0	5	2
2 太田 拓也	3-1		3-1	3-2	6	1
3 沢田 慎次郎	0-3	1-3		3-1	4	3
4 越智 勇太	0-3	2-3	1-3		3	4

①男子フリー

J Gr 11コート	坂井 一真	吉良 俊哉	梅下 貴雄	上西 湊大	得点	順位
	近畿大学工学部	本地体協	黒学クラブ	東広島スカイジュニア		
1 坂井 一真		0-3	0-3	3-0	4	3
2 吉良 俊哉	3-0		3-0	3-0	6	1
3 梅下 貴雄	3-0	0-3		3-0	5	2
4 上西 湊大	0-3	0-3	0-3		3	4

①男子フリー

K - Gr 12・13コート	南郷 和哉	山田 克芳	岸川 隼大	藤原 航太	安田 良星	得点	順位
	寺西クラブ	鏡山クラブ	近畿大学工学部	黒学クラブ	出雲ジュニア		
1 南郷 和哉		3-0	3-0	3-0	3-0	8	1
2 山田 克芳	0-3		3-0	3-0	3-0	7	2
3 岸川 隼大	0-3	0-3		3-0	3-1	6	3
4 藤原 航太	0-3	0-3	0-3		0-3	4	5
5 安田 良星	0-3	0-3	1-3	3-0		5	4

②男子30歳以上

A - Gr 14コート	武田 真悟	岡元 秀法	荒谷 康德	渡辺 盛太	竹内 崇	得点	順位
	ONE LINK	黒学クラブ	楽卓同好会	JOKER	ビタミンC		
1 武田 真悟		3-0	3-0	3-0	3-0	8	1
2 岡元 秀法	0-3		3-0	3-0	3-0	7	2
3 荒谷 康德	0-3	0-3		3-1	1-3	5	4
4 渡辺 盛太	0-3	0-3	1-3		0-3	4	5
5 竹内 崇	0-3	0-3	3-1	3-0		6	3

②男子30歳以上

B Gr 15コート	生田 光範	伊藤 輝成	福原 勇也	高橋 康夫	得点	順位
	HTC	ONE LINK	楽卓同好会	寺西クラブ		
1 生田 光範			3-0	3-0	4	1
2 伊藤 輝成						棄権
3 福原 勇也	0-3			0-3	2	3
4 高橋 康夫	0-3		3-0		3	2

試合順 ①2-3 ②1-4 ③2-4 ④1-3 ⑤3-4 ⑥1-2

②男子30歳以上

C Gr 16コート	大畑 克弘	遠藤 圭	西村 和浩	保坂 玄智	得点	順位
	匠	HTC	Power Spot	楽卓同好会		
1 大畑 克弘		3-0	3-0	3-0	6	1
2 遠藤 圭	0-3		3-1	3-0	5	2
3 西村 和浩	0-3	1-3		3-0	4	3
4 保坂 玄智	0-3	0-3	0-3		3	4

③男子50歳以上

	A Gr 17コート	岸 家光	山根 孝志	延岡 実	星野 修杜	得点	順位
		B1	匠	Teame Mogura	Teame Mogura		
1	岸 家光		1-3	3-0	3-0	5	2
2	山根 孝志	3-1		3-0	3-0	6	1
3	延岡 実	0-3	0-3		2-3	3	4
4	星野 修杜	0-3	0-3	3-2		4	3

④男子60歳以上

	A - Gr 18・19コート	西田 佳宏	松本 雅裕	五嶋 豊	井上 義浩	岩川 康夫	木原 英治	得点	順位
		黒学クラブ	ピュアTC	B1	寺西クラブ	じごぜんクラブ	JOKER		
1	西田 佳宏		3-0	3-0	3-1	3-1	3-0	10	1
2	松本 雅裕	0-3		1-3	0-3	1-3	1-3	5	6
3	五嶋 豊	0-3	3-1		1-3	2-3	3-2	7	4
4	井上 義浩	1-3	3-0	3-1		3-1	3-1	9	2
5	岩川 康夫	1-3	3-1	3-2	1-3		3-0	8	3
6	木原 英治	0-3	3-1	2-3	1-3	0-3		6	5

④男子60歳以上

	B - Gr 20コート	柳田 英樹	上田 誠	栗原 早登	小河 一則	貞宗 学	得点	順位
		寺西クラブ	HTC	じごぜんクラブ	黒学クラブ	チームさくら		
1	柳田 英樹		0-3	0-3	3-0	3-0	6	3
2	上田 誠	3-0		0-3	3-0	3-1	7	2
3	栗原 早登	3-0	3-0		3-0	3-0	8	1
4	小河 一則	0-3	0-3	0-3		3-0	5	4
5	貞宗 学	0-3	1-3	0-3	0-3		4	5

⑤男子70歳以上

	A - Gr 21・22コート	平川 俊二	佐伯 計明	斉藤 正孝	篠崎 和章	橋本 康郎	得点	順位
		KUMANOクラブ	B1	シャープ	黒学クラブ	チームさくら		
1	平川 俊二		3-0	3-0	3-0	3-0	8	1
2	佐伯 計明	0-3		3-0	3-0	3-0	7	2
3	斉藤 正孝	0-3	0-3		0-3	2-3	4	5
4	篠崎 和章	0-3	0-3	3-0		3-1	6	3
5	橋本 康郎	0-3	0-3	3-2	1-3		5	4

⑤男子70歳以上

	B Gr 23コート	上木 慎二	池田 幹雄	奥村 恭三	厚井 克水	得点	順位
		安芸ピンポン	アンジェ	シャープ	黒学クラブ		
1	上木 慎二		3-0	3-0	3-0	6	1
2	池田 幹雄	0-3		3-1	3-1	5	2
3	奥村 恭三	0-3	1-3		3-1	4	3
4	厚井 克水	0-3	1-3	1-3		3	4

⑤男子70歳以上

	C Gr 24コート	埜田 力	小山 繁	多賀谷 剛	大久保 卓	得点	順位
		寺西クラブ	アンジェ	黒学クラブ	シャープ		
1	埜田 力			3-1	3-1	4	1
2	小山 繁						棄権
3	多賀谷 剛	1-3			1-3	2	3
4	大久保 卓	1-3		3-1		3	2

⑤男子70歳以上

	D Gr 25コート	楠木 敏孝	後藤 訓之	松田 憲二	多尾 益美	得点	順位
		シャープC	B1	ピュアTC	星野クラブ		
1	楠木 敏孝				3-1	2	1
2	後藤 訓之						棄権
3	松田 憲二						棄権
4	多尾 益美	1-3				1	2

⑥男子80歳以上

A - Gr		三好 俊彦	白名 久浩	大田 政次	福村 隆至	桧山 武久	新谷 一廣	得点	順位
26・27コート		ピュアTC	アンジェ	チームさくら	ピュアTC	寺西クラブ	チームさくら		
1	三好 俊彦		1-3	3-0	3-1	3-0	3-0	9	2
2	白名 久浩	3-1		3-1	3-0	3-0	3-0	10	1
3	大田 政次	0-3	1-3		3-2	3-0	3-0	8	3
4	福村 隆至	1-3	0-3	2-3		3-1	3-0	7	4
5	桧山 武久	0-3	0-3	0-3	1-3		3-0	6	5
6	新谷 一廣	0-3	0-3	0-3	0-3	0-3		5	6

⑦女子フリー③30歳以上

A - Gr		原田 愛望	入江 麻由	安田 瑠華	生田 知美	大野 智津代	得点	順位	⑦の順位	⑧の順位
28コート		日本製鋼所	八本松ジュニア	出雲ジュニア	HTC	Power Spot				
1	原田 愛望		3-1	3-0	0-3	0-3	6	3	1	
2	入江 麻由	1-3		3-1	1-3	0-3	5	4	2	
3	安田 瑠華	0-3	1-3		1-3	3-2	5	5	3	
4	生田 知美	3-0	3-1	3-1		3-0	8	1		1
5	大野 智津代	3-0	3-0	2-3	0-3		6	2		2

⑨女子50歳以上

A - Gr		中島 優子	高岡 珠恵	宮本 里江	柴田 真紀	島内 郁江	福田 弘美	得点	順位	順位 ⑨
29コート		HTC	星野クラブ	KUMANOクラブ	JOKER	ピュアTC	キリンクラブ			
1	中島 優子		3-1	3-0	3-0	3-0	3-0	10	1	1
2	高岡 珠恵	1-3		3-0	3-0	3-0	3-0	9	2	2
3	宮本 里江	0-3	0-3		3-0	3-0	2-3	7	4	3
4	柴田 真紀	0-3	0-3	0-3		1-3	2-3	5	6	5
5	島内 郁江	0-3	0-3	0-3	3-1		1-3	6	5	4
6	福田 弘美	0-3	0-3	3-2	3-2	3-1		8	3	交流戦

試合順 ①2-5 ②3-4 ③1-5 ④2-3 ⑤1-4 ⑥3-5 ⑦2-4 ⑧1-3 ⑨4-5 ⑩1-2

⑩女子60歳以上

A Gr		中本 陽子	福田 弘美	山本 洋子	田村 桂子	得点	順位
30コート		JOKER	キリンクラブ	Power Spot	ピュアTC		
1	中本 陽子						棄権
2	福田 弘美						1
3	山本 洋子						2
4	田村 桂子						棄権

⑨の交流戦で参加
自主的に参加辞退

試合順 ①2-3 ②1-4 ③2-4 ④1-3 ⑤3-4 ⑥1-2

⑪女子70歳以上・⑫80歳以上

A Gr		酒井 百合子	出水 和子	宮野 美子	中野 照子	得点	順位	⑪順位
31コート		B1	チームさくら	チームさくら	川上フェニックス			
1	酒井 百合子		3-1	3-1	1-3	5	2	1
2	出水 和子	1-3		1-3	0-3	3	4	3
3	宮野 美子	1-3	3-1		0-3	4	3	2
4	中野 照子	3-1	3-1	3-0		6	1	交流戦

試合順 ①2-3 ②1-4 ③2-4 ④1-3 ⑤3-4 ⑥1-2

⑪女子70歳以上・⑫80歳以上

B Gr		織田 かよ子	木山 久子	木山 淑子	木谷 安子	得点	順位
32コート		たんぽぽ	チームさくら	チームさくら	チームさくら		
1	織田 かよ子		3-0	3-0	3-0	6	1
2	木山 久子	0-3		3-0	3-0	5	2
3	木山 淑子	0-3	0-3		3-0	4	3
4	木谷 安子	0-3	0-3	0-3		3	4

試合順 ①2-3 ②1-4 ③2-4 ④1-3 ⑤3-4 ⑥1-2

⑪女子70歳以上・⑫80歳以上

C Gr		久保 節子	加藤 康子	工月 由紀	児玉 牧恵	得点	順位	⑪順位
33コート		さざなみ	チームさくら	チームさくら	ピュアTC			
1	久保 節子		3-0	3-1	3-2	6	1	1
2	加藤 康子	0-3		1-3	0-3	3	4	3
3	工月 由紀	1-3	3-1		3-1	5	2	2
4	児玉 牧恵	2-3	3-0	1-3		4	3	交流戦

試合順 ①2-3 ②1-4 ③2-4 ④1-3 ⑤3-4 ⑥1-2